

Table of contents

Quick Installation Guide	1-3
快速安裝指南.....	4-6
Hướng dẫn cài đặt nhanh	7-9
Buku Panduan.....	10-12
Краткая инструкция по монтажу	13-15
السريع التركيب دليل	16-18
Schnellinstallationsanleitung	19-21
Guide d'installation rapide	22-24
Guía de instalación rápida	25-27
Hızlı Kurulum Kılavuzu	28-30

Quick installation Guide

Packing List

Item	Name	Quantity	Unit
1	RG-RAP1200(F)Host	1	Set
2	This Quick Installation Guide	1	Copy
3	Warranty card	1	Copy
4	Mounting Screw	2	Piece

Appearance and Interface

Top View

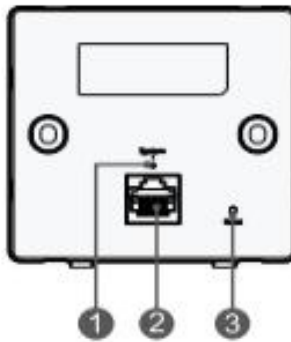

Note: 1 System LED indicator 2 LAN port
 3 Reset button

Rear View

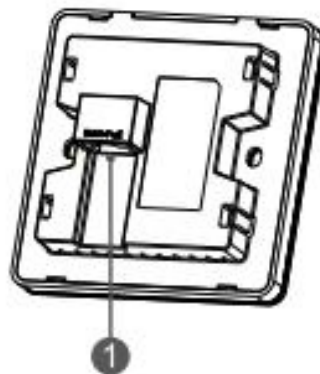

Note: 1 WAN/PoE Port

When powering the AP through PoE, connect one end of the Ethernet cable to the WAN/PoE port and the other end to a PoE-capable device.

LED Indicator and Button

LED Indicator and Button	Frequency	Description
LED Indicator	Solid blue	Normal operation.
	Off	The AP not receiving power.
	Blinking(0.5Hz)	Normal operation, but the AP is not connected to Ruijie Cloud.
	Fast blinking(10Hz)	Possible cases: 1.Restoring the factory settings 2.Upgrading the firmware 3.Restoring the image file 4.Initializing the device
Reset Button	Press for less than 2 seconds	Restart the device.
	Press for more than 5 seconds	Restore the factory settings.

Product Installation

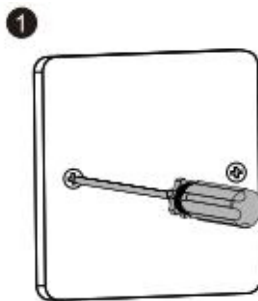

Loosen screws on the 86-type faceplate that is mounted on the wall.

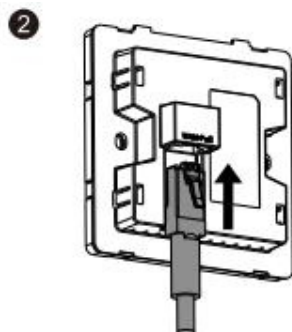

Connect the Ethernet cable to the WAN/PoE port.

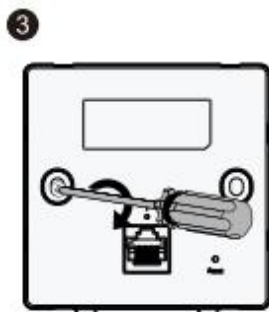

Align screw holes on both sides of the device over those on the faceplate. And then tighten screws with a screwdriver.

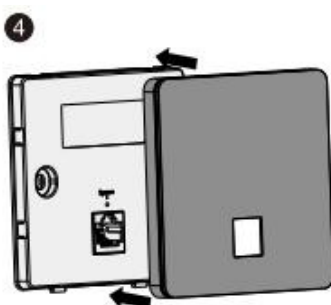

Install the plate cover in the way as shown in the figure.

Network Configuration

Method 1 (Recommended)

Scan the QR-code on the manual or device to download Ruijie Cloud App, and configure the network according to App.



Method 2

Connect to the SSID (@Ruijie-mxxxx when there are multiple devices and @Ruijie-sxxxx when there is only one device), or connect the cable with LAN port, and visit <http://10.44.77.253> (default password: admin). It is recommended to configure the IP address as 10.44.77.250.

Note:

This equipment is restricted to indoor operation in 5.15-5.25GHz for Hong Kong.

快速安裝指南

包裝配件清單

序號	名稱	數量	單位
1	AP 主機 (包含蓋板)	1	套
2	快速安裝指南 (本手冊)	1	本
3	保固手冊	1	本
4	螺絲釘	2	粒

外觀及插槽

外觀及插槽 (用戶正面界面)

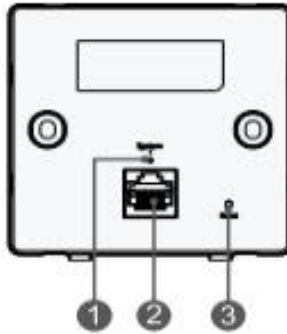

注釋： 1 系統指示燈 2 LAN 連接埠 (RJ45)
3 重設鍵

外觀及插槽 (背部插槽)

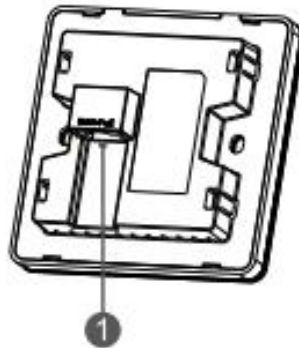

注釋： 1 WAN/PoE 插槽

裝置透過 PoE 取電時，需要將乙太網絡電線的一端連接到 WAN/PoE 插槽 1 上，另一端則連接到支援 PoE 功能的交換器插槽或 PoE 供電裝置上。

指示燈及按鈕說明

按鈕及指示燈	閃動頻率	意思
指示燈	熄滅	AP 未接電
	慢速閃動	AP 運作中，但發生問題
	快速閃動	快速閃動可能出現以下幾種問題： 1>：恢復原廠設定 2>：版本升級 3>：裝置自動修復 4>：裝置未完成開機程序
	亮起藍燈	裝置正常運作
重設鍵	短按少於 2 秒	重新啟動裝置
	長按 5 秒以上	恢復原廠設定

產品安裝

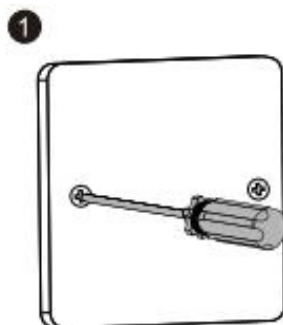

拆下牆上插座蓋板

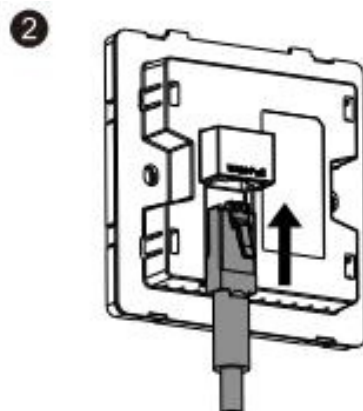

將網絡電線插入主機背部的 WAN/PoE 插槽

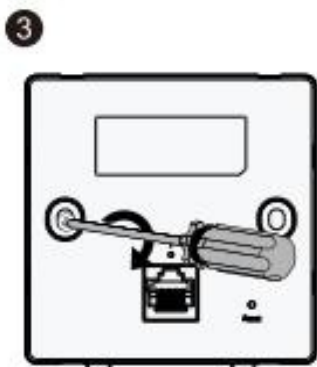

將主機面板安裝於牆上插座並用螺絲釘擰緊固定

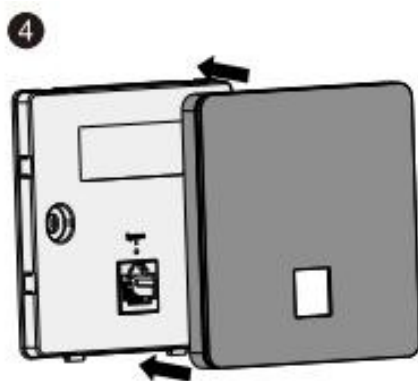

將裝飾面板安裝到主機上即完成安裝

整網統一設定

方法一（推薦方法）

掃描本手冊或裝置上的 QR 碼，下載 Ruijie Cloud APP。按照 APP 的指引進行智能組網，快速完成網絡安裝。



方法二

連接裝置的 SSID（多台裝置組網時為@Ruijie-mxxxx，單台裝置組網時為@Ruijie-sxxxx），或使用網絡電線連接裝置的 LAN 連接埠，然後存取 <http://10.44.77.253> 進行設定，預設密碼為：admin。設定時，建議將電腦的 IP 地址設定為 10.44.77.250。

Hướng dẫn sử dụng sản phẩm

Danh sách thiết bị và phụ kiện

Mục	Tên	Số lượng	Đơn vị
1	RG-RAP1200(F)Host	1	Bộ
2	Hướng dẫn lắp đặt nhanh	1	Bản
3	Thẻ bảo hành	1	Bản
4	Vít gắn	2	Chiếc

Ngoại quan và Mặt ghép nối

Hình chiếu bằng

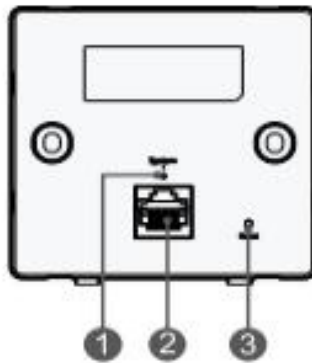

Lưu ý: 1 Trạng thái đèn LED của hệ thống 2 Cổng LAN
3 Nút khởi động lại

Hình chiếu sau

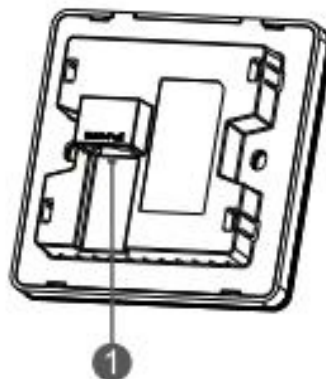

Catatan: 1 Port WAN/PoE

Ketika menyalakan Akses Poin melalui PoE, hubungkan ujung kabel ethernet ke port WAN/PoE dan ujungnya yang lain ke perangkat yang sudah mendukung PoE Aktif (standar 802.3af).

Trạng thái đèn LED và Nút

Trạng thái đèn LED và Nút	Tần số	Mô tả
Trạng thái đèn LED	Màu xanh dương thuần	Hoạt động bình thường.
	Tắt	AP không nhận nguồn.
	Nhấp nháy (0,5 Hz)	Hoạt động bình thường, nhưng AP không được kết nối với Ruijie Cloud.
	Nhấp nháy nhanh (10 Hz)	Các trường hợp có thể xảy ra: 1. Khôi phục cài đặt mặc định của nhà sản xuất 2. Nâng cấp phần mềm 3. Khôi phục phần mềm 4. Khởi chạy thiết bị
Nút khởi động lại	Nhấn giữ dưới 2 giây	Khởi động lại thiết bị.
	Nhấn giữ dưới 5 giây	Khôi phục cài đặt mặc định của nhà sản xuất.

Lắp đặt sản phẩm

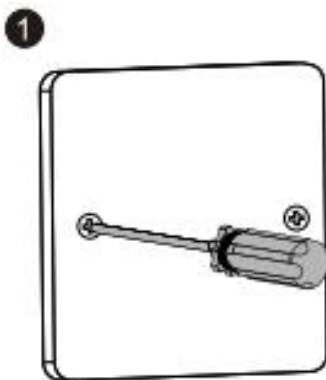

Nới lỏng các vít trên mặt nạ kiểu 86 được lắp trên tường.

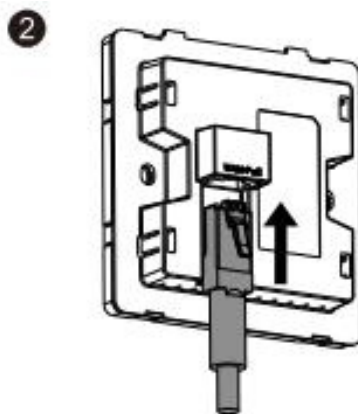

Cắm cáp Ethernet vào cổng WAN/PoE.

3

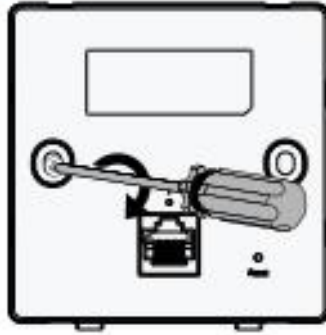

Căn chỉnh lỗ vít ở hai bên của thiết bị với các lỗ vít trên mặt nạ. Sau đó siết chặt vít bằng tuốc nơ vít.

4

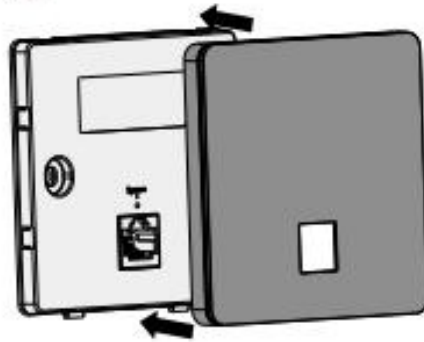

Lắp đặt ốp mặt như trong hình minh họa.

Cấu hình

Phương pháp 1 (Khuyến nghị)

Quét mã QR trên hướng dẫn sử dụng hoặc thiết bị để tải xuống Ruijie Cloud và định cấu hình mạng theo Ứng dụng.



Phương pháp 2

Kết nối với SSID (@Ruijie-mxxxx khi có nhiều thiết bị và @Ruijie-sxxxx khi chỉ có một thiết bị), hoặc cắm cáp vào cổng LAN và truy cập <http://10.44.77.253> (mật khẩu mặc định: admin). Khuyến nghị định cấu hình địa chỉ IP là 10.44.77.250.

Buku Panduan

Isi Paket

No.	Nama	Jumlah	Satuan
1	Unit Perangkat RG-RAP1200(F)	1	Set
2	Panduan Instalasi Cepat Ini	1	Salin
3	Kartu Garansi	1	Salin
4	Sekrup Penyangga	2	Buah

Tampilan dan Penampang

Tampak Atas

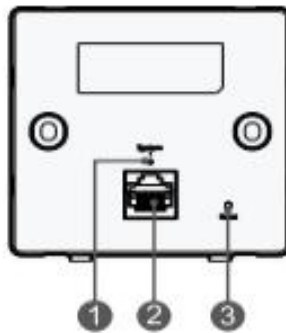

Catatan: 1 LED indikator sistem 2 Port LAN
3 Tombol Reset

Tampak Belakang

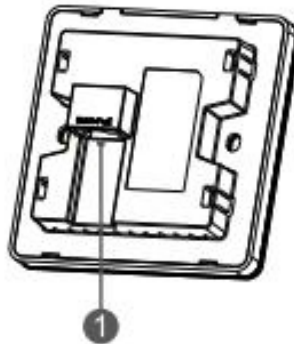

Catatan: 1 Port WAN/PoE

Ketika menyalakan Akses Poin melalui PoE, hubungkan ujung kabel ethernet ke port WAN/PoE dan ujungnya yang lain ke perangkat yang sudah mendukung PoE Aktif (standar 802.3af).

Indikator LED dan Tombol

Indikator LED dan Tombol	Frekuensi	Deskripsi
Indikator LED	Biru	Berfungsi normal.
	Mati	Akses Poin tidak mendapatkan daya.
	Berkedip (0.5Hz)	Berfungsi normal, tetapi Akses Poin tidak terhubung ke Cloud Ruijie.
	Berkedip cepat (10Hz)	Kemungkinan: 1.Mengembalikan pengaturan ke pengaturan awal 2.Memperbarui firmware 3.Mengembalikan file image 4.Memulai perangkat
Tombol Reset	Ditekan selama kurang dari 2 detik	Restart perangkat.
	Ditekan selama lebih dari 5 detik	Mengembalikan pengaturan ke pengaturan awal.

Pemasangan perangkat

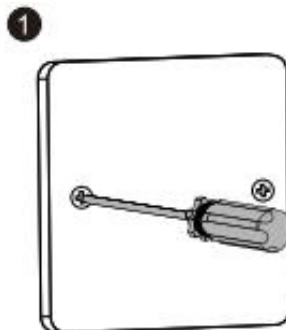

Longgarkan sekrup pada faceplate tipe 86 yang sudah terpasang di dinding.

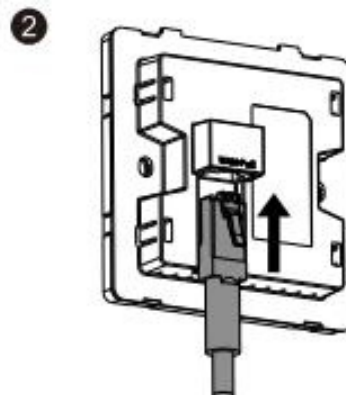

Hubungkan kabel ethernet ke port WAN/PoE.

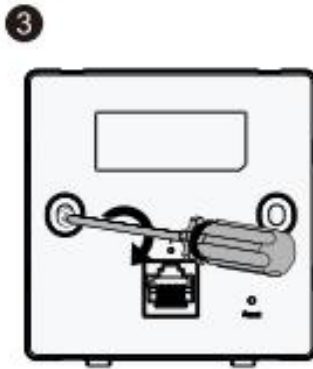

Sejajarkan lubang sekrup pada kedua sisi perangkat melalui faceplate tersebut. Kemudian kencangkan sekrup menggunakan obeng.

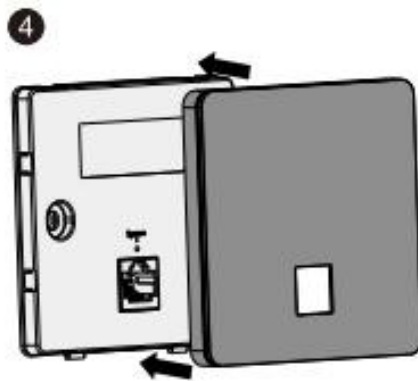

Pasang penutup faceplate seperti gambar di atas.

Konfigurasi Jaringan

Cara Pertama (Direkomendasikan)

Pindai QR-code pada buku panduan, atau perangkat untuk mengunduh aplikasi Ruijie Cloud, kemudian konfigurasi jaringan sesuai dengan petunjuk pada aplikasi.



Cara Kedua

Hubungkan ke SSID (@Ruijie-mxxxx saat terdapat beberapa perangkat and @Ruijie-sxxxx saat hanya ada satu perangkat), atau hubungkan kabel dengan port LAN, kemudian buka <http://10.44.77.253> (kata sandi default: admin). Disarankan untuk mengonfigurasi IP address menjadi 10.44.77.250 pada perangkat komputer anda.

Краткая инструкция по монтажу

Комплектация

п/п	Наименование	Количество	Единицы измерения
1	Точка доступа RG-RAP1200(F)	1	комплект
2	Краткая инструкция по монтажу	1	экземпляр
3	Гарантийный талон	1	экземпляр
4	Крепёжный винт	2	шт.

Внешний вид и интерфейсы

Вид спереди

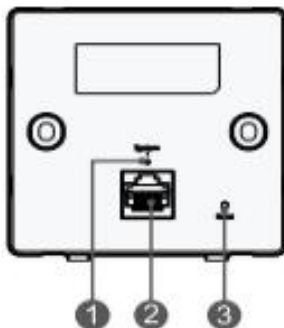

Примечание: 1 - Светодиодный индикатор системы
2 - Порт LAN 3 - Кнопка сброса

Вид сзади

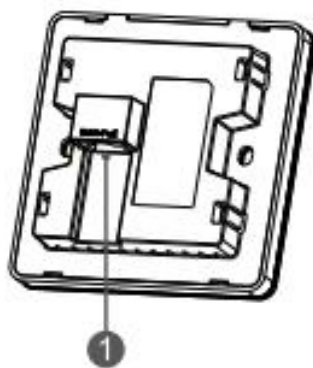

Примечание: 1 Порт WAN/PoE

При использовании PoE для электропитания точки доступа подключите один конец кабеля Ethernet к порту WAN/PoE, а другой конец - к устройству с поддержкой PoE.

Светодиодный индикатор и кнопка сброса

Светодиодный индикатор и кнопка сброса	Индикация/действие	Описание
Светодиодный индикатор	Постоянно горит синий	Нормальный режим работы
	Выключен	Точка доступа отключена от электропитания.
	Мигание (0,5 Гц)	Нормальный режим работы, но точка доступа не подключена к Облаку Ruijie.
	Быстрое мигание (10Гц)	Возможные варианты: 1. Восстановление заводских настроек по умолчанию 2. Обновление прошивки 3. Восстановление файла образа 4. Инициализация устройства
Кнопка сброса	Нажатие в течение менее 2 секунд	перезапускает устройство.
	Нажатие в течение более 5 секунд	восстанавливает заводские настройки по умолчанию.

Монтаж устройства

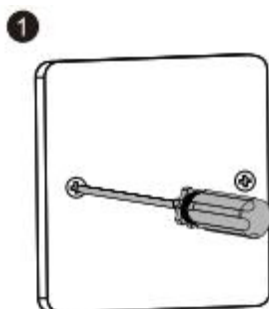

Открутите винты установленной на стене лицевой панели (тип 86).

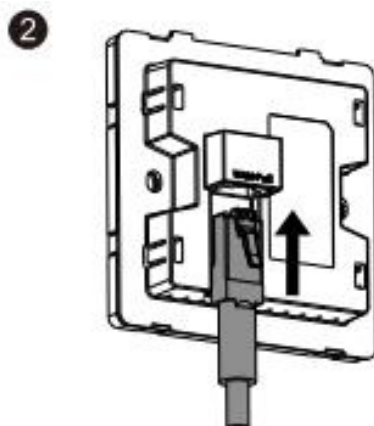

Подключите Ethernet-кабель к порту WAN/PoE.

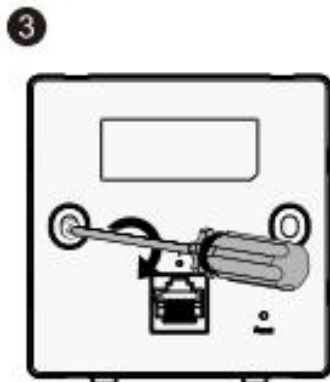

Совместите отверстия для винтов с обеих сторон устройства с отверстиями на лицевой панели. А затем закрутите винты отверткой.

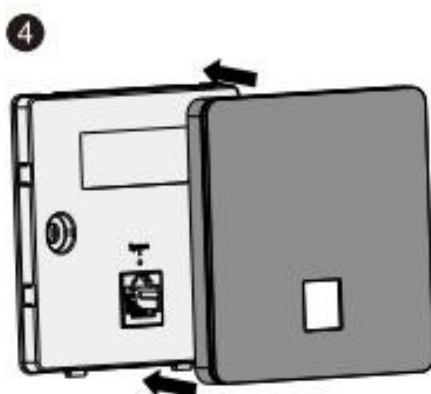

Установите защитную крышку так, как показано на рисунке.

Создание конфигурации сети

1-й способ (рекомендуемый)

Отсканируйте QR-код в инструкции по эксплуатации или на устройстве для загрузки приложения Ruijie Cloud и сконфигурируйте сеть с использованием приложения.



2-й способ

Подключитесь к SSID (@Ruijie-mxxxx при наличии нескольких устройств и @Ruijie-sxxx при наличии только одного устройства), или подключите кабель через порт LAN и зайдите на веб-страницу <http://10.44.77.253> (пароль по умолчанию: admin). Рекомендуется сконфигурировать следующий IP-адрес: 10.44.77.250.

قائمة القطع

العنصر	الاسم	الكمية	الوحدة
1	مضيف RG-RAP1200(F)	1	مجموعة
2	دليل التركيب السريع هذا	1	نسخة
3	بطاقة الضمان	1	نسخة
4	برغي تثبيت	2	قطعة

المظهر والواجهة الخارجية
منظر علوي

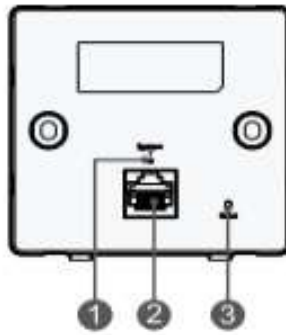

ملاحظة: 1 مؤشر LED للنظام 2 منفذ LAN 3 زر إعادة التعيين
منظر خلفي

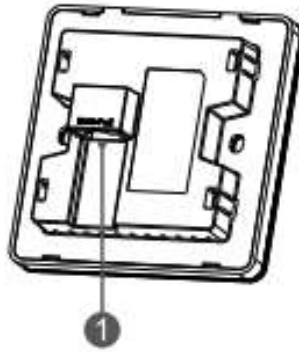

ملاحظة: 1 منفذ WAN/PoE

عند تشغيل جهاز نقطة الوصول عن طريق الطاقة عبر الإيثرنت (PoE)، يتم توصيل أحد أطراف كابل الإيثرنت بمنفذ WAN/PoE وتوصيل الطرف الآخر بالجهاز الذي يُمكن تشغيله عن طريق الطاقة عبر الإيثرنت.

مؤشر LED والزر

الوصف	التكرار	مؤشر LED والزر
تشغيل طبيعي.	أزرق ثابت	مؤشر LED
الطاقة لا تصل إلى جهاز نقطة الوصول.	مُطفأ	
تشغيل طبيعي، ولكن جهاز نقطة الوصول غير متصل بتطبيق Ruijie Cloud.	يومض (0.5 هرتز)	
الحالات المُحتملة: 1. استعادة إعدادات المصنع 2. ترقية البرنامج الثابت 3. استعادة ملف الصورة 4. تهيئة الجهاز	وميض سريع (10 هرتز)	
إعادة تشغيل الجهاز.	الضغط عليه لمدة تقل عن ثانيتين	زر إعادة التعيين
استعادة إعدادات المصنع.	الضغط عليه لمدة أكثر من 5 ثوانٍ	

تركيب المُنتج



فك براغي اللوح الأمامي من النوع 86 المثبت على الحائط.

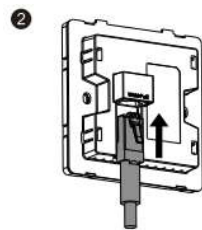

قم بتوصيل كابل الإيثرنت بمنفذ WAN/PoE.

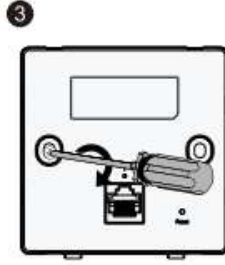

قم بمحاذاة ثقب البراغي على جانبي الجهاز مع تلك الموجودة على اللوح الأمامي. ثم أحكم ربط البراغي باستخدام مفك.

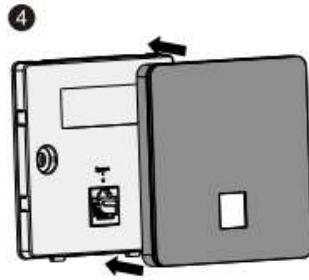

ركب لوح الغطاء بالطريقة الموضحة في الشكل.

تهيئة الشبكة

الطريقة 1 (موصى بها)

امسح ضوئياً رمز QR الموجود على الدليل أو على الجهاز، لتنزيل تطبيق Ruijie Cloud، وتهيئة الشبكة وفقاً للتطبيق.



الطريقة 2

اتصل بمعرّف مجموعة الخدمات (SSID) (ويكون باسم Ruijie-mxxxx عند وجود أكثر من جهاز، أو باسم Ruijie-scxxxx إذا لم يكن هناك سوى جهاز واحد فقط)، أو قم بتوصيل الكابل بمنفذ LAN، و قم بزيارة الرابط <http://10.44.77.253> (كلمة المرور الافتراضية هي: admin). ننصح بضبط عنوان بروتوكول الإنترنت (IP) ليكون 10.44.77.250.

Packliste

Item	Name	Quantity	Unit
1	RG-RAP1200(F) Host	1	Gerät
2	Diese Schnellinstallationsanleitung	1	Kopie
3	Garantiekarte	1	Kopie
4	Montageschraube	2	Stück

Erscheinungsbild und Schnittstelle

Ansicht von oben

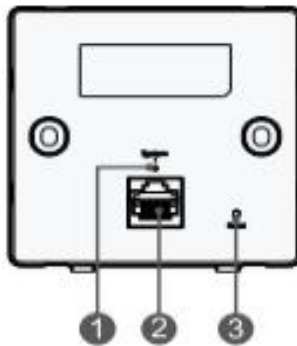

Hinweis: 1 System-LED-Anzeige 2 LAN-Anschluss
3 Reset-Taste

Rückansicht

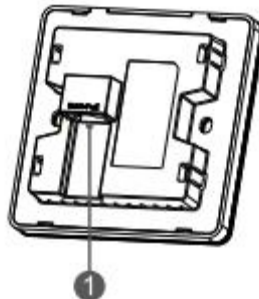

Hinweis: 1 WAN/PoE-Anschluss

Wenn Sie den AP über PoE mit Strom versorgen, schließen Sie ein Ende des Ethernet-Kabels an den WAN/PoE-Anschluss und das andere Ende an ein PoE-fähiges Gerät an.

LED-Anzeige und Taste

LED-Anzeige und Taste	Frequenz	Beschreibung
LED-Anzeige	Konstant Blau	Normaler Betrieb.
	Aus	Der AP wird nicht mit Strom versorgt.
	Blinkend (0,5 Hz)	Normaler Betrieb, aber der AP ist nicht mit der Ruijie Cloud verbunden.
	Schnell blinkend (10 Hz)	Mögliche Fehlerursachen: 1. Wiederherstellen der Werkseinstellungen 2. Aktualisieren der Firmware 3. Wiederherstellen der Image-Datei 4. Initialisierung des Geräts
Reset-Taste	Weniger als 2 Sekunden lang gedrückt	Startet das Gerät neu.
	Mehr als 5 Sekunden lang gedrückt	Werkseinstellungen werden wiederhergestellt.

Product Installation

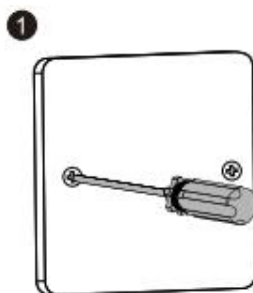

Lösen Sie die Schrauben an der Frontplatte vom Typ 86, die an der Wand montiert ist.

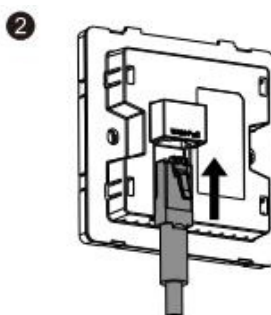

Schließen Sie das Ethernet-Kabel an den WAN/PoE-Anschluss an.

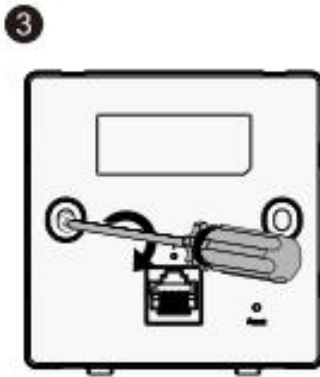

Richten Sie die Schraubenlöcher auf beiden Seiten des Geräts mit denen auf der Frontplatte aus. Ziehen Sie dann die Schrauben mit einem Schraubendreher fest.

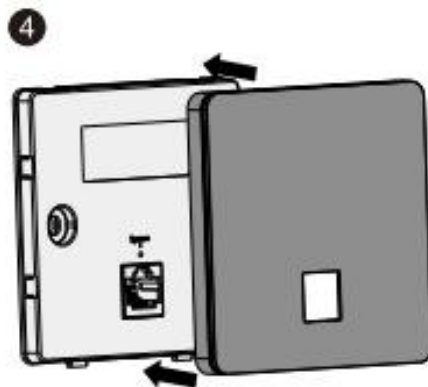

Bringen Sie die Plattenabdeckung wie in der Abbildung gezeigt an.

Netzwerkconfiguration

Methode 1 (empfohlen)

Scannen Sie den QR-Code auf dem Handbuch oder Gerät, um die Ruijie Cloud App herunterzuladen, und konfigurieren Sie das Netzwerk entsprechend der App.



Methode 2

Stellen Sie eine Verbindung mit der SSID (@Ruijie-mxxxx, wenn mehrere Geräte vorhanden sind und @Ruijie-sxxxx, wenn nur ein Gerät vorhanden ist) her, oder schließen Sie das Kabel mit dem LAN-Anschluss und besuchen Sie <http://10.44.77.253> (Standardkennwort: admin). Es wird empfohlen, die IP-Adresse als 10.44.77.250 zu konfigurieren.

Liste d'emballage

Élément	Nom	Quantité	Unité
1	RG-RAP1200(F) Hôte	1	Jeu
2	Ce Guide d'installation rapide	1	Copie
3	Carte de garantie	1	Copie
4	Vis de montage	2	Pièce

Aspect et interface

Vue de dessus

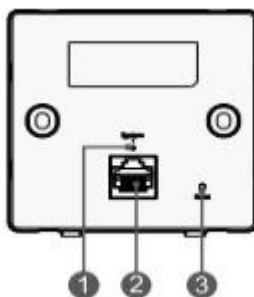

Note: 1 Voyant à DEL du système 2 Port LAN
3 Bouton de réinitialisation

Vue arrière



Note: 1 Port WAN/PoE

Lorsque vous alimentez le PA par PoE, connectez une extrémité du câble Ethernet au port WAN/PoE et l'autre extrémité à un appareil compatible PoE.

Voyant DEL et bouton

Voyant DEL et bouton	Fréquence	Description
Voyant DEL	Bleu continu	Fonctionnement normal.
	Éteint (Off)	Le PA ne reçoit pas le courant.
	Clignotement (0,5 Hz)	Fonctionnement normal, mais le PA n'est pas connecté au Ruijie Cloud.
	Clignotement rapide (10 Hz)	Cas possibles : 1. Restauration des paramètres d'usine 2. Mise à jour du micrologiciel (firmware) 3. Restauration du fichier image 4. Initialisation de l'appareil
Bouton de réinitialisation	Presser durant moins de 2 secondes	Redémarrer l'appareil.
	Presser durant plus de 5 secondes	Restaurer aux paramètres d'usine

Installation du produit

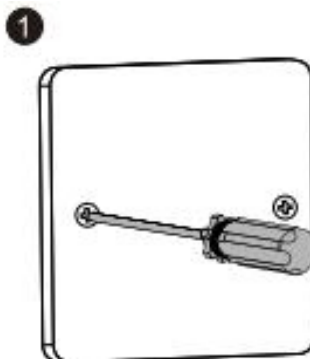

Desserrer les vis de la plaque frontale de type 86 montée sur le mur.

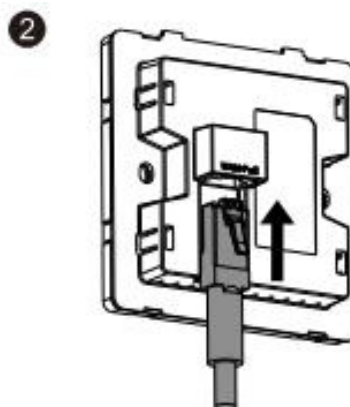

Connecter le câble Ethernet au port WAN/PoE.

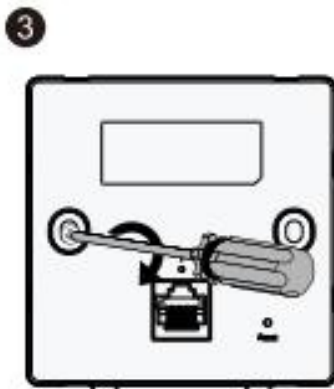

Aligner les trous des vis situés des deux côtés de l'appareil sur ceux de la plaque frontale. Puis resserrer les vis avec un tournevis.

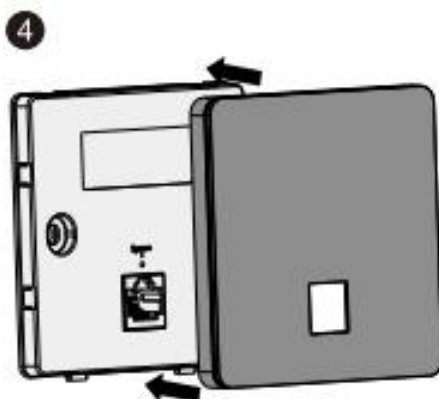

Install the plate cover in the way as shown in the figure.

Configuration du réseau

Méthode 1 (recommandée)

Scannez le code-QR qui se trouve sur le manuel ou l'appareil pour télécharger l'application Ruijie Cloud, puis configurez le réseau conformément à l'application.



Méthode 2

Se connecter au SSID (@Ruijie-mxxxx lorsqu'il y a plusieurs appareils et @Ruijie-sxxxx lorsqu'il n'y a qu'un seul appareil), ou connecter le câble au port LAN, et visiter <http://10.44.77.253> (mot de passe par défaut : admin). Il est recommandé de configurer l'adresse IP comme 10.44.77.250.

Manual del producto

Lista de contenido

Elemento	Nombre	Cantidad	Unidad
1	Switch RG-RAP1200(F)	1	Conjunto
2	Esta Guía de instalación rápida	1	Copia
3	Tarjeta de garantía	1	Copia
4	Tornillo de montaje	2	Pieza

Apariencia e interfaz

Vista superior

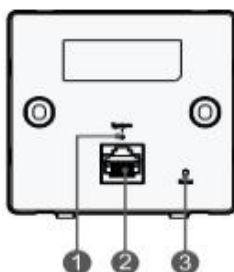

Nota: 1 Indicador LED del sistema
3 Botón de reinicio

2 Puerto LAN

Vista posterior



Nota: 1 Puerto WAN/PoE

Cuando alimente el AP a través de PoE, conecte un extremo del cable Ethernet al puerto WAN/PoE y el otro extremo a un dispositivo compatible con PoE.

Indicador LED y Botón

Indicador LED y Botón	Frecuencia	Descripción
Indicador LED	Azul fijo	Funcionamiento normal.
	Desactivado	El AP no recibe alimentación.
	Parpadeando (0,5Hz)	Funcionamiento normal, pero el AP no está conectado a la nube Ruijie.
	Parpadeo rápido (10 Hz)	Casos posibles: 1. Restablecimiento de la configuración de fábrica. 2. Actualización del firmware. 3. Restauración del archivo de imagen. 4. Inicialización del dispositivo.
Botón de reinicio	Si se pulsa durante menos de 2 segundos	Reinicia el dispositivo.
	Si se pulsa durante más de 5 segundos	Restablece la configuración de fábrica.

Instalación del producto

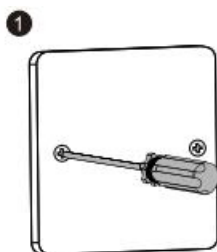

Afloje los tornillos de la placa frontal tipo 86 que está montada en la pared.

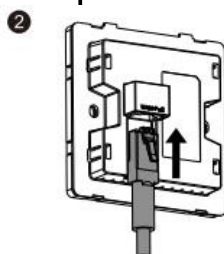

Conecte el cable Ethernet al puerto WAN/ PoE.

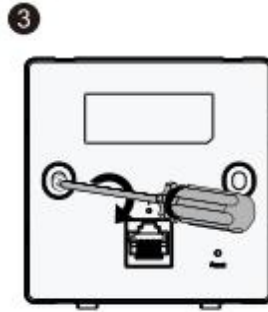

Alinee los orificios de los tornillos en ambos lados del dispositivo con los de la placa frontal. A continuación, apriete los tornillos con un destornillador.

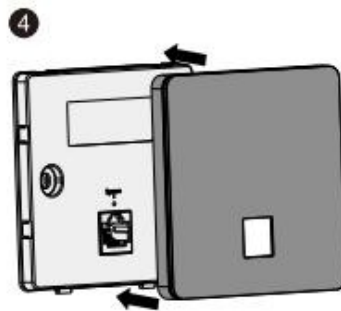

Instale la cubierta de la placa tal y como se muestra en la figura.

Configuración de la red

Método 1 (recomendado)

Escanee el código QR en el manual o el dispositivo para descargar la aplicación Ruijie Cloud, y configure la red de acuerdo con la aplicación.



Método 2

Conéctese al SSID (@ Ruijie-mxxxx cuando haya varios dispositivos y a @ Ruijie-sxxxx cuando solo haya un dispositivo), o bien conecte el cable con el puerto LAN y acceda a través de su navegador web a <http://10.44.77.253> (contraseña predeterminada: admin). Se recomienda configurar la dirección IP como 10.44.77.250.

Ürün El Kitabı

Paket İçeriği Listesi

Öge	Ad	Miktar	Birim
1	RG-RAP1200(F)Host	1	Set
2	Bu Hızlı Kurulum Kılavuzu	1	Kopya
3	Garanti kartı	1	Kopya
4	Montaj Vidası	2	Adet

Görünüm ve Arayüz

Üstten Görünüm

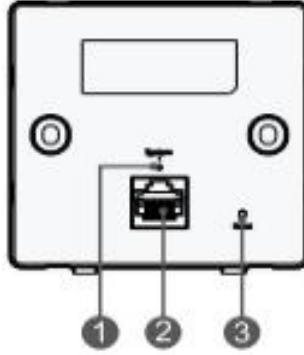

Not: 1 Sistem LED göstergesi 2 LAN portu
3 Sıfırla düğmesi

Arkadan Görünüm

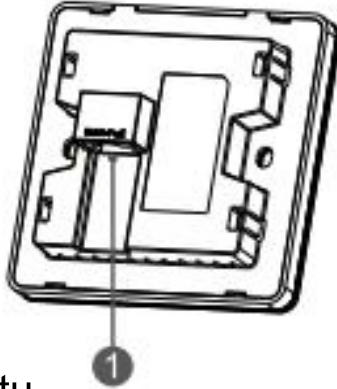

Not: 1 WAN/PoE Portu

PoW üzerinden Erişim Noktasına (AP) güç sağlarken, Ethernet kablosunun bir ucunu WAN/PoE bağlantı noktasına ve diğer ucunu ise bir PoE yetenekli ağıta bağlayın.

LD Göstergesi ve Düğmesi

LD Göstergesi ve Düğmesi	Frekans	Açıklama
LED Gösterge	Kesiksiz Mavi	Normal çalışma.
	Kapalı	Erişim Noktası güç almıyor.
	Yanıp söner(0.5Hz)	Normal çalışma söz konusu ancak Erişim Noktası Ruijie Buluta bağlı değil.
	Hızlı yanıp söner(10Hz)	Olası durumlar: 1. Varsayılan Fabrika ayarlarına geri dönülüyor 2. Aygıt yazılımı (Firmware) yükseltiliyor 3. Görüntü dosyası geri yükleniyor 4. Aygıt başlatılıyor
Sıfırla Düğmesi	2 saniyeden daha kısa bir süre basılır	Aygıt yeniden başlatılır.
	5 saniyeden daha uzun bir süre basılır	Varsayılan Fabrika ayarlarına geri dönülür

Ürün Kurulumu

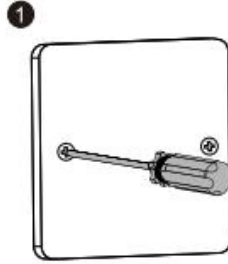

Duvara monte edilmiş olan 86-tipi ön yüz üzerindeki vidaları gevşetin.

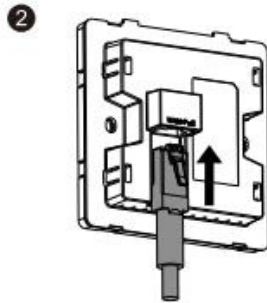

Ethernet kablosunu WAN/PoE bağlantı noktasına bağlayın.

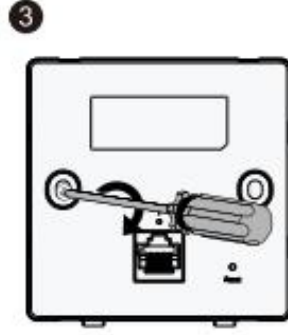

Aygıtın her iki tarafı üzerindeki vida deliklerini ön yüz üzerindikiler ile hizalayın. Ve daha sonra bir tornavida yardımıyla vidaları sıkıştırın.

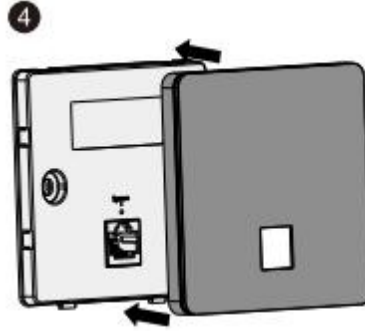

Kapak levhasını şekilde gösterildiği gibi takın.

Ağ Yapılandırma

Yöntem 1 (Tavsiye Edilen)

Ruijie Cloud uygulamasını karşıdan yüklemek için El kitabı veya aygıt üzerindeki Kare kodu tarayın ve Uygulamaya göre ağı yapılandırın.



Yöntem 2

SSID'ye (Birden fazla aygıt olduğunda @Ruijie-mxxxx ve sadece bir aygıt olduğunda @Ruijie-sxxxx) bağlanın, ya da kabloyu LAN bağlantı noktasına bağlayın ve <http://10.44.77.253> adresini ziyaret edin (varsayılan şifre: "admin" dir). IP adresinin 10.44.77.250 olarak yapılandırılması tavsiye edilir.